

U 5.200

Rotary vane vacuum pumps

- oil-lubricated and air-cooled
- incl. integrated non return valve, integrated gas ballast valve and oil filter

Drehschieber-Vakuumpumpen

- ölgeschmiert und luftgekühlt
- inkl. integriertem Rückschlagventil, integriertem Gasballastventil und Ölfilter

Pompes à vide à palettes

- lubrifiées et refroidies par air
- incl. soupape anti-retour intégré, soupape de l'este d'air intégré et filtre à huile

Pompe per vuoto a palette

- lubrificate ad olio e raffreddate ad aria
- incl. valvola non ritorno integrato, valvola di zavorratrice integrato e filtro olio

Bombas de vacío de paletas

- con aceite y refrigerado por aire
- incl. válvula antirretorno, válvula de lastre de gas y filtro de aceite

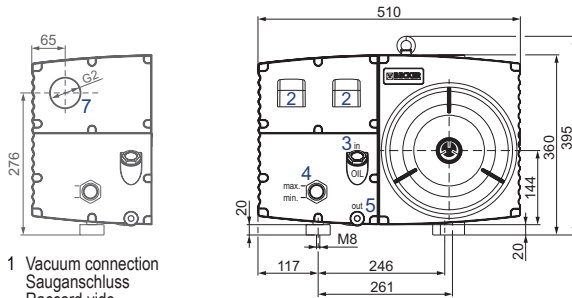

- 1 Vacuum connection
Sauganschluss
Raccord vide
Raccordo aspirazione
Conexión de vacío
→ G 2

- 2 Exhaust air (diverter)
Abluft (Umlenkklappe)
Échappement d'air (bouchon de déflexion)
Scarico aria (cap deflessione)
Aire residual (tapa de deflexión)

- 3 Oil filler cap
Öleinfülldeckel
Bouchon de remplissage d'huile
Tappo di rabbocco dell'olio
Tapa de llenado de aceite
→ G 3/4

- 4 Oil sight glass
Ölschauglas
Voyant d'huile
Spia livello olio
Cristal mirilla de aceite
→ G 1

- 5 Screw plug (oil drain)
Verschlusschraube (Ölablass)
Bouchon fileté (vidange d'huile)
Tappo a vite (scarico dell'olio)
Tapón roscado (purga de aceite)
→ G 1/2

- 6 Rubber buffer position
Gummipuffer Position
Position de amortisseur en caoutchouc
Posizione del ammortizzatore in gomma
Posición amortiguadores de goma

- 7 optional: threaded connector for exhaust air
optional: Gewindeanschluss für Abluft
optionnel: connecteur fileté pour échappement d'air
opzionale: raccordo filettato per scarico aria
opcional: conexión roscada para aire residual
→ G 2

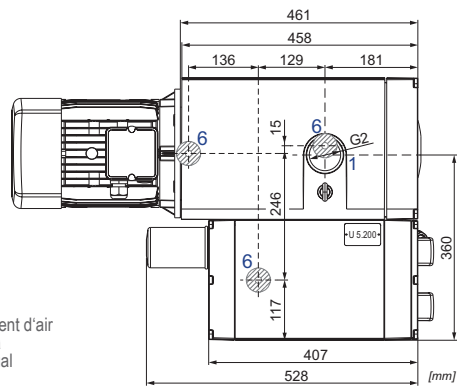
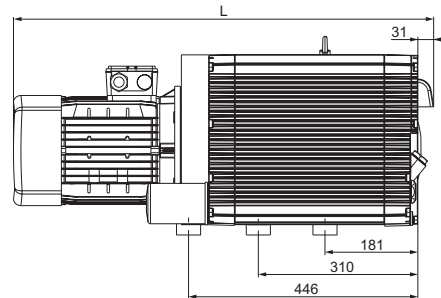

m ³ /h ¹⁾		mbar abs. ²⁾		kW 3~		(M)	kg	L	dB(A) ³⁾		Oil ⁴⁾
50 Hz	60 Hz	50 Hz	60 Hz	50 Hz	60 Hz			mm	50 Hz	60 Hz	l
200	240	<0.1 (0.5 ⁵⁾ - 100	<0.1 (0.5 ⁵⁾ - 100	4.0	4.8	1-4	102	789	72	74	5
		<0.1 (0.5 ⁵⁾ - 400	<0.1 (0.5 ⁵⁾ - 400	5.5	6.6	5-9	119	873			

(M)	50 Hz					60 Hz					No	
	kW	V ±10%	min ⁻¹	A	kW	V ±10%	min ⁻¹	A	IP55 • ISO F • bimetal			
1	4.0/4.8kW	Δ230/Y400	IE3/UL/CSA	1450	14.9/8.6	4.8	Δ265/Y460	IE3/UL/CSA	1740	14.8/8.5	42689422301114RE	
						4.8	Δ230/Y400	-	1710	16.0/9.2		
		4.0	Δ200/Y350	IE3/UL/CSA	-	-	4.8	YY230/Y460	IE3/UL/CSA	1740	20.4/11.8	42789407301114RE
								208	-	1710	22.8/13.2	
3	4.0	Δ200/Y350	IE3/UL/CSA	-	-	4.8	Δ220/Y380-400	IE3/UL/CSA	1740	23.9/11.95	42689453301114RE	
						4.8	Δ200/Y350	-	1710	24.2		
4	-	-	-	-	-	4.8	Δ400	IE3/UL/CSA	1740	9.8	42789454301114RE	
5	5.5	Δ230/Y400	IE3/UL/CSA	1465	20.9/12.1	6.6	Δ265/Y460	IE3/UL/CSA	1765	20.4/11.8	42889422301114RE	
						6.6	Δ230/Y400	-	1755	22.8/13.2		
6	5.5	Δ400	IE3/UL/CSA	1468	12.3	6.6	Δ460	IE3/UL/CSA	1764	12.0	42889490301114RE	
						6.6	Δ400	-	1751	12.4		
7	5.5/6.6kW	-	-	-	-	6.6	YY230/Y460	IE3/UL/CSA	1768	23.9/11.95	42989407301114RE	
						6.6	208	-	1760	24.2		
8	5.5	Δ200/Y350	IE3/UL/CSA	1474	27.4/15.8	6.6	Δ220/Y380-400	IE3/UL/CSA	1769	24.1/14.5-13.8	42889453301114RE	
						6.6	Δ200/Y350	-	1761	25.4/14.65		
9	-	-	-	-	-	6.6	Δ400	IE3/UL/CSA	1765	14.53	42989454301114RE	

- | | | | | |
|--|---|---|--|--|
| 1) Nominal capacity
mbar absolute for continuous operation | Nennsaugvermögen
mbar absolut für Dauerbetrieb | Débit nominal d'aspiration
mbar absolu pour service continu | Portata nominale
mbar assoluto per servizio continuo | Capacidad nominal
mbar absolutos para el funcionamiento continuo |
| 3) DIN EN ISO 3744 (KpA = 3 dB(A)) interval of 1m, at medium load, both connection sides piped | DIN EN ISO 3744 (KpA = 3 dB(A)) Abstand von 1m, bei mittlerer Belastung, beide Seiten abgeleitet | DIN EN ISO 3744 (KpA = 3 dB(A)) intervalle de 1m, à régime moyen, avec dérivation des deux côtés | DIN EN ISO 3744 (KpA = 3 dB(A)) intervallo di 1m, a medio regime, entrambi i lati derivati | DIN EN ISO 3744 (KpA = 3 dB(A)) intervalo de 1m, en media carga, derivados de ambos lados |
| 4) Becker Lube: M 100 (mineral), S 100 (synthetic) + SL 100 (food) | Becker Lube: M 100 (mineral), S 100 (synthetic) + SL 100 (food) | Becker Lube: M 100 (mineral), S 100 (synthetic) + SL 100 (food) | Becker Lube: M 100 (mineral), S 100 (synthetic) + SL 100 (food) | Becker Lube: M 100 (mineral), S 100 (synthetic) + SL 100 (food) |
| 5) 0.5 mbar abs. with opened gas ballast valve
water vapour tolerance: max. 7 mbar
water vapour capacity: max. 0.3 l/h (at 85°C operating temperature) | 0.5 mbar abs. mit geöffnetem Gasballastventil
Wasserdampfverträglichkeit: max. 7 mbar / Wasserdampfkapazität: max. 0.3 l/h (bei 85°C Betriebstemperatur) | 0.5 mbar absolu avec soupape de l'este d'air ouverte
vapeur d'eau admissible: max. 7 mbar
capacité de la vapeur d'eau: max. 0.3 l/h (à 85°C température de service) | 0.5 mbar assoluto con valvola di zavorratrice aperta
vapore acqueo: mas. 7 mbar
quantità vapore acqueo: mas. 0.3 l/h (a 85°C temperatura di funzionamento) | 0.5 mbar absolutos con válvula de lastre de gas abierto
tolerancia al vapor de agua: max. 7 mbar / capacidad de vapor de agua: max. 0.3 l/h (a 85°C de temperatura de funcionamiento) |

Dimensions in mm

Maßangaben in mm

Mesures en mm

Misure in mm

Dimensiones en mm



WWW.BECKER-INTERNATIONAL.COM

Right of modification reserved
Änderungen vorbehalten
Sous réserve des modifications
Sotto riserva di modificazioni
Derecho a modificaciones reservado

27.11.2017

Suction air rate • Saugluftmenge • Débit d'air aspiré • Volume d'aria aspirata • Volumen de aire aspirado

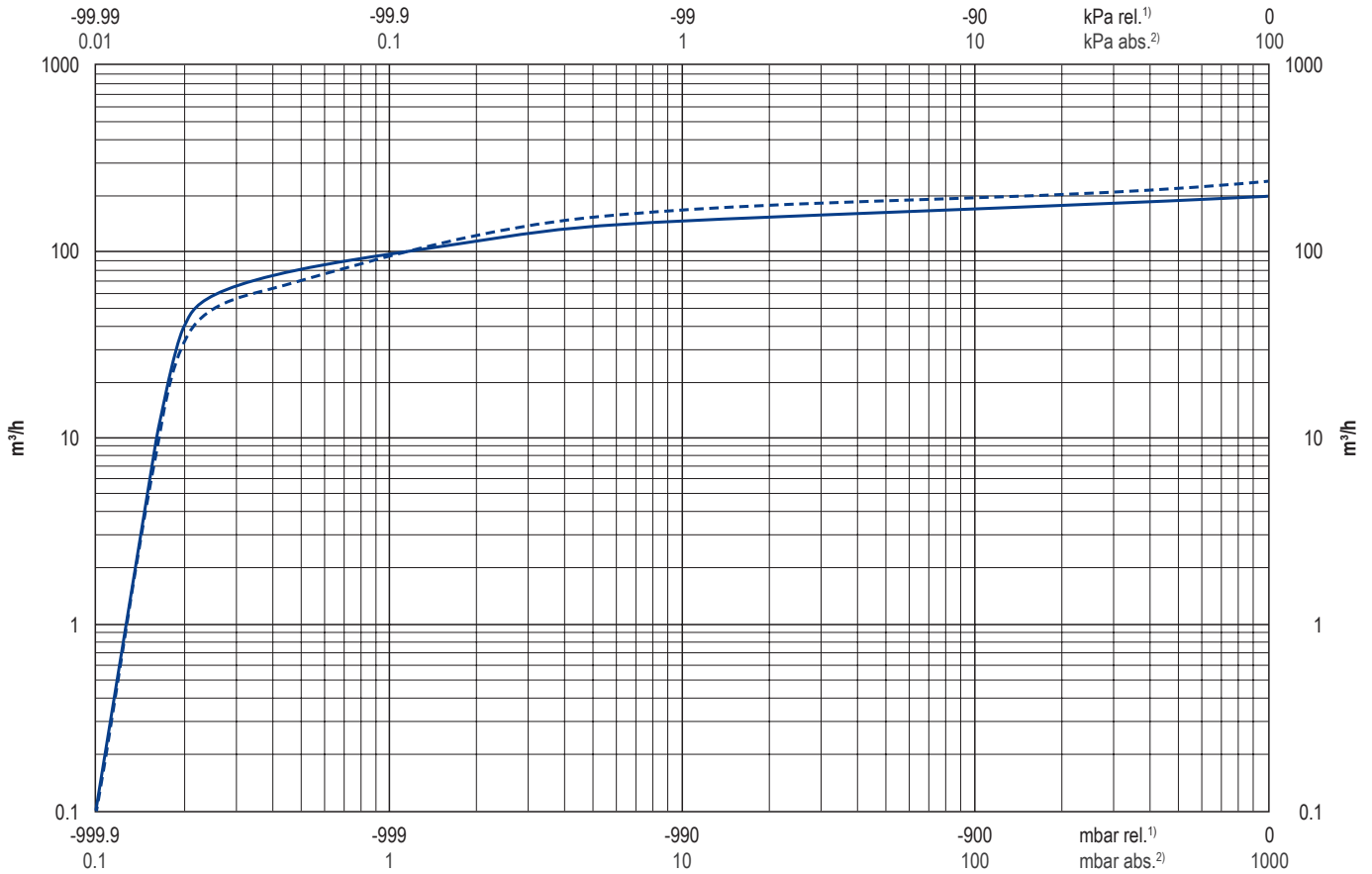

Exhaust air temperature • Ablufttemperatur • Température d'air à l'échappement
Temperatura dell'aria scarica • Temperatura del aire de escape

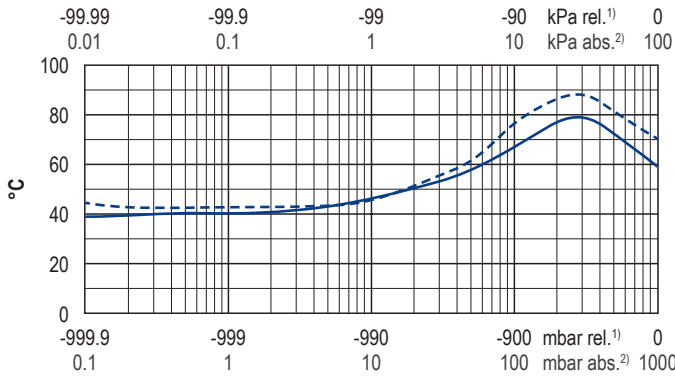

Motor shaft power • Wellenleistung • Puissance du moteur axe
Potenza del motore albero • Capacidad de eje del motor

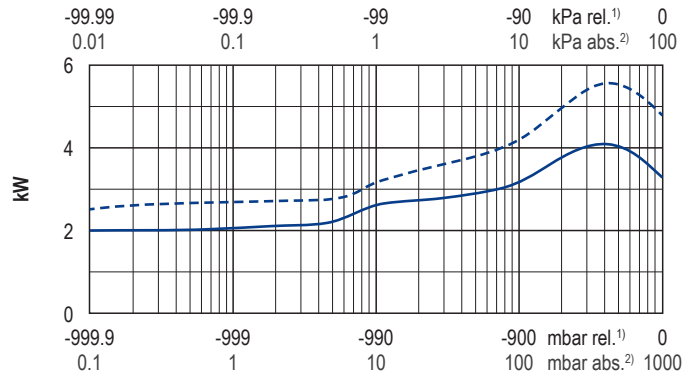

— 50 Hz
- - - 60 Hz

refers to the intake pressure
bezogen auf den Ansaugdruck
se réfère à la pression d'aspiration
riferisi al pressione d'aspirazione
referido a la presión atmosférica

1) relative	relativ	relatif	relativo	relativa	
2) absolute	absolut	absolu	assoluto	absoluta	
▪ Reference data (atmosphere)	Bezugsdaten (Atmosphäre)	Référence (atmosphère)	Riferimento (atmosfera)	Referencia (atmosférica)	1000 mbar, 20°C
▪ Tolerance	Toleranz	Tolérance	Tolleranza	Tolerancia	±10 %

Variants/Accessories

- gas ballast valve for increased water vapour tolerance (3.0 mbar abs.), water vapour tolerance: max. 50 mbar; water vapour capacity: max. 2.0 l/h (at 85°C operating temperature)
- suction filter
- PT100 temperature sensor for pump temperature
- temperature monitor for oil temp.
- maintenance indicator for oil separating element
- oil level switch (monitoring)
- threaded connector for exhaust G 2

Varianten/Zubehör

- Gasballastventil für erhöhte Wasserdampfverträglichkeit (3.0 mbar abs.); Wasserdampfverträglichkeit: max. 50 mbar; Wasserdampfkapazität: max. 2.0 l/h (bei 85°C Betriebstemp.)
- Ansaugfilter
- PT100 Temperaturfühler für Pumpentemperatur
- Temperaturwächter für Öltemp.
- Wartungsanzeiger für Luftentöl-elemente
- Niveaugeber (Ölstandsüberwachung)
- Gewindeanschluss für Abluft G 2

Variantes/Accessoires

- soupape de l'este d'air pour une tolérance accrue de la vapeur d'eau (3.0 mbar absolu); vapeur d'eau admissible: max. 50 mbar; capacité de la vapeur d'eau: max. 2.0 l/h (à 85°C temp. de service)
- filtre d'aspiration
- PT100 sonde de température pour température de la pompe
- moniteur de température pour température de l'huile
- indicateur d'entretien pour cartouches séparation d'huile
- capteur de niveau (moniteur)
- connecteur fileté pour échappement d'air G 2

Varianti/Accessori

- valvola di zavorratrice per una maggiore tolleranza al vapore acqueo (3.0 mbar assoluto); vapore acqueo: mas. 50 mbar; quantità vapore acqueo: mas. 2.0 l/h (a 85°C temp. di funzionamento)
- filtro di aspirazione
- filtro di aspirazione
- PT100 tastatore temperatura per temperatura della pompa
- dispositivo di controllo della temp. per temperature dell'olio
- indicatore di manutenzione per cartucce separatrici d'olio
- sensore di livello (dispositivo)
- raccordo filettato per scarico aria G 2

Variantes/Accesorios

- válvula de lastre de gas para aumentar la tolerancia al vapor de agua (3.0 mbar absoluta); tolerancia al vapor de agua: max. 50 mbar; capacidad de vapor de agua: max. 2.0 l/h (a 85°C de temperatura de funcionamiento)
- filtro de aspiración
- filtro de aspiración
- PT100 sensor térmico para temperatura de la bomba
- monitor de temperatura (termostato) para temperatura del aceite
- indicador del mantenimiento para cartuchos de separación de aceite
- transmisor de nivel (control)
- conexión roscada aire residual G 2

Performance data / dimensions can differ
Combinations on request

Leistungsdaten / Abmessungen können abweichen
Kombinationen auf Anfrage

Données de performance / mesures peuvent différer
Combinaisons sur demande

Dati di performance / misure possono differire
Combinazioni su richiesta

Datos de rendimiento / dimensiones pueden diferir
Combinaciones a petición



WWW.BECKER-INTERNATIONAL.COM

Right of modification reserved / Änderungen vorbehalten / Sous réserve des modifications / Sotto riserva di modificazioni / Derecho a modificaciones reservado 27.11.2017

U 5.165 & U 5.200

Variants for additional accessories

Varianten für weiteres Zubehör

Variantes pour accessoires supplémentaires

Varianti per accessori adicional

Variantes para accesorios adicionales

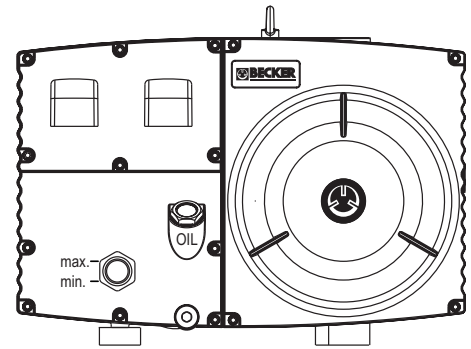

Standard
Standard
Standard
Standard
Estándar

U 5.165/0-00 ¹⁾ & U 5.165/0-04 ²⁾
U 5.200/0-00 ¹⁾ & U 5.200/0-04 ²⁾

Standard + accessories
Standard + Zubehör
Standard + accessoires
Standard + accessori
Estándar + accesorios

U 5.165/0-02 ¹⁾ & U 5.165/0-06 ²⁾
U 5.200/0-02 ¹⁾ & U 5.200/0-06 ²⁾

Exhaust air connection
Abluftanschluss
Raccord échappement d'air
Raccordo scarico aria
Conexión aire residual

U 5.165/0-01 ¹⁾ & U 5.165/0-05 ²⁾
U 5.200/0-01 ¹⁾ & U 5.200/0-05 ²⁾

Exhaust air connection + accessories
Abluftanschluss + Zubehör
Raccord échappement d'air + accessoires
Raccordo scarico aria + accessori
Conexión aire residual + accesorios

U 5.165/0-03 ¹⁾ & U 5.165/0-07 ²⁾
U 5.200/0-03 ¹⁾ & U 5.200/0-07 ²⁾

¹⁾ incl. standard gas ballast valve
inkl. Standard Gasballastventil
incl. soupape de l'este d'air standard
incl. valvola di zavorratrice standard
incl. válvula de lastre de gas estándar
(0.5 mbar abs.)

²⁾ incl. gas ballast valve for increased water vapour tolerance
inkl. Gasballastventil für erhöhte Wasserdampfverträglichkeit
incl. soupape de l'este d'air pour une tolérance accrue de la vapeur d'eau
incl. valvola di zavorratrice per una maggiore tolleranza al vapore acqueo
incl. válvula de lastre de gas para aumentar la tolerancia al vapor de agua
(3.0 mbar abs.)

1 Diverter
Umlenkcappe
Bouchon de déflexion
Cap deflessione
Tapa de deflexión

3 Oil filler cap
Öleinfülldeckel
Bouchon de remplissage d'huile
Tappo di rabbocco dell'olio
Tapa de llenado de aceite
→ G 3/4

2 Oil sight glass
Ölschauglas
Voyant d'huile
Spia livello olio
Cristal mirilla de aceite
→ G 1

4 Screw plug (oil drain)
Verschlusschraube (Ölablass)
Bouchon fileté (vidange d'huile)
Tappo a vite (scarico dell'olio)
Tapón roscado (purga de aceite)
→ G 1/2

PT100 Optional temperature sensor
Optionaler Temperaturfühler
Capteur de température ptionnel
Sensore di temperatura opzionale
Sensor de temperatura opcional

5 Exhaust air connection
Abluftanschluss
Raccord échappement d'air
Raccordo scarico aria
Conexión aire residual
→ G 2

7 Oil temperature monitor
Öltemperaturwächter
Moniteur de température de l'huile
Dispositivo di controllo della temperatura dell'olio
Monitor de temperatura del aceite (termostato)
→ G 1/2

8 Maintenance indicator for oil separating elements
Wartungsanzeiger für Luftentölelemente
Indicateur d'entretien pour cartouches séparation d'huile
Indicatore di manutenzione per cartucce separatrici d'olio
Indicador del mantenimiento para cartuchos de separación de aceite
→ G 3/4

6 Oil level switch
Niveaugeber
Capteur de niveau
Sensore di livello
Transmisor de nivel
→ G 1

